

Assembly Instruction
Monteringsanvisning

Prod. No: 2047010, 2047011

 7SE135207-02
 2007-02-08

Contains:
Innehåller:

x 4

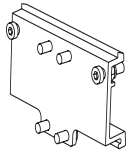

x 1

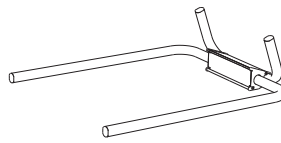

x 1

5 mm



Tools required
Nödvändiga verktyg
Fits with / Passar till:

2047010 fits with: Viking 300, Viking XL and Viking L

2047011 fits with: Viking M and Viking XL

2047010 passar till: Viking 300, Viking XL och Viking L

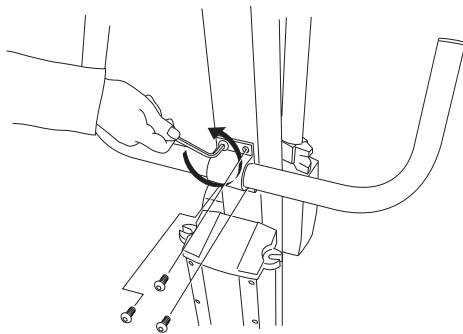
2047011 passar till: Viking M och Viking XL



1. Loosen and remove the four screws that are holding the handle in place.

1. Skruva ut de fyra skruvarna som håller fast körhandtaget.

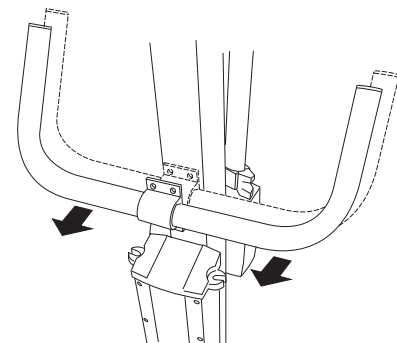

2. Remove the handle.

2. Avlägsna körhandtaget.

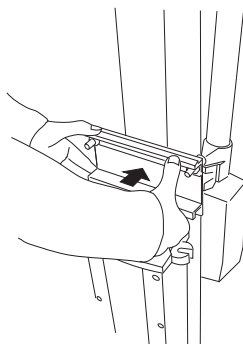

3. Place the bracket on the mast, where the handle was placed. *

3. Placera fästet på lyftpelaren där körhandtaget tidigare satt. *

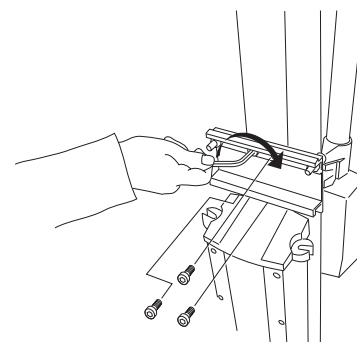

4. Affix the bracket with the four screws provided.

4. Fixera med de fyra medföljande skruvarna.

* This applies to Viking XL, L, M and Viking 300 with serial no 80364 or higher. For Viking 300 with serial no 80363 or lower, new holes need to be drilled by authorized personnel. For drilling model, see upgrade instruction 7TI2047010B.

* Detta gäller för Viking XL, L, M och Viking 300 med serienr 80364 eller högre. För Viking 300 med serienr 80363 eller lägre måste nya hål borrar av auktoriserad personal. För bormall se uppgraderingsinstruktion 7TI2047010B.

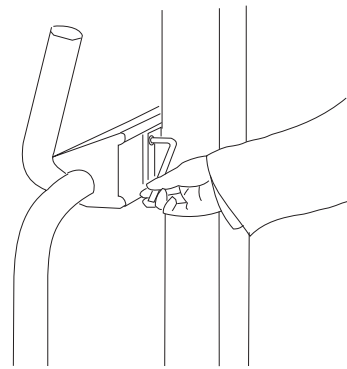
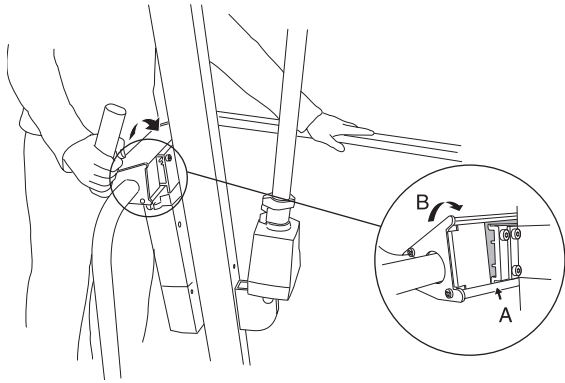

NOTE! When assembling Viking Armrest prod. No. 2047010 on Viking XL, the lift should be mounted in its highest position.

5. A) Place the armrest unit in the bracket on the mast, inserting it into the lower track first.
- B) Push the armrests forward until the upper track of the armrest unit snaps onto the bracket.
Note that none of the pre-mounted M8 screws should be completely unscrewed, although you may need to loosen them a bit.

OBS! Vid montering av Viking Armstöd art. nr. 2047010 på Viking XL, bör lyften vara monterad i sitt högsta läge.

5. A) Placera armstödsdelen i fästet på lyftpelaren med början i det nedre spåret.
- B) Fäll fram och belasta armstöden till dess att fästet hakar fast i armstödsdelens övre spår. Observera att ingen av de förmonterade M8 skruvarna skall skruvas ut helt, dock kan man behöva lossa något på dem.

6. Secure the armrest by tightening the two pre-mounted M8 screws.
6. Säkra armstöden med att dra åt de 2 st förmonterade M8 skruvarna.